



GÖTEBORGS UNIVERSITET



HA-utelämning – ett försök till syntaktisk analys

Grammatikseminariet

Lund, 12/5 2022

Linnéa Bäckström & Henrik Rosenkvist



Disposition

1. Inledning
2. Bakgrund – historisk utveckling av HA-utelämning
3. Uppkomsten av finit HA-utelämning
4. Uppkomsten av infinit HA-utelämning
5. Ny kontext för infinit HA-utelämning
6. Sammanfattning.



1. Inledning

I svenska kan hjälpverbet HA utelämnas från olika positioner i satsen:

1. Vi firade när vi \emptyset vunnit. (finit HA i bisats)
2. Vi *borde* \emptyset vunnit. (infinit HA efter hjälpverb i preteritum)

I andra positioner har man antagit att HA inte utelämnas:

3. *Vi \emptyset vunnit. (finit HA i huvudsats)
4. *Vi *bör* \emptyset vunnit. (infinit HA efter hjälpverb i presens)
5. *Det är roligt att \emptyset vunnit. (infinit HA i infinitivfras)

Många har beskrivit och försökt förklara hur HA-utelämning uppstod och vilka restriktioner det finns för nutida HA-utelämning, som till exempel Johannisson (1945), Holm (1960), Platzack (1983, 1986, 1988, 1989), Malmgren (1985), Moberg (1993), Östman (2002), Julien (2002), Andréasson m.fl. (2004), Larsson (2007, 2009 etc.), Sangfelt (2014), Bäckström (2020) & Heinat (2021).



1. Inledning

HA-utelämning är en syntaktisk novation som uppträder från slutet av 1600-talet. I Bäckström (2020) framkommer ny empiri som kan ge ledtrådar till hur och varför förändringen skedde.

Vi diskuterar och ger tentativa svar på följande frågor:

- varför uppstod finit HA-utelämning?
- när uppstod infinit HA-utelämning?
- hur är finit och infinit HA-utelämning relaterade till varandra?
- håller infinit HA-utelämning på att sprida sig till nya syntaktiska kontexter?



2. Historisk utveckling

De första exemplen på finit HA-utelämning i bisats är från 1600-talet.

6. Påstmästaren hade en Tysk hustru, som det Ø bryggdt (Rålamb 1658)
7. [...] påminnte, hurusåsom H:s Kongl. Maj:tt i går Ø notificerat Ständerna om skattmästarewahlet (Borgerskapet 1668)

HA-utelämningen tycks inte ha några semantiska eller pragmatiska restriktioner, utan förekommer i alla typer av bisatser och i alla typer av texter, även om utelämningen i början är vanligare i formella texter.

2. Historisk utveckling

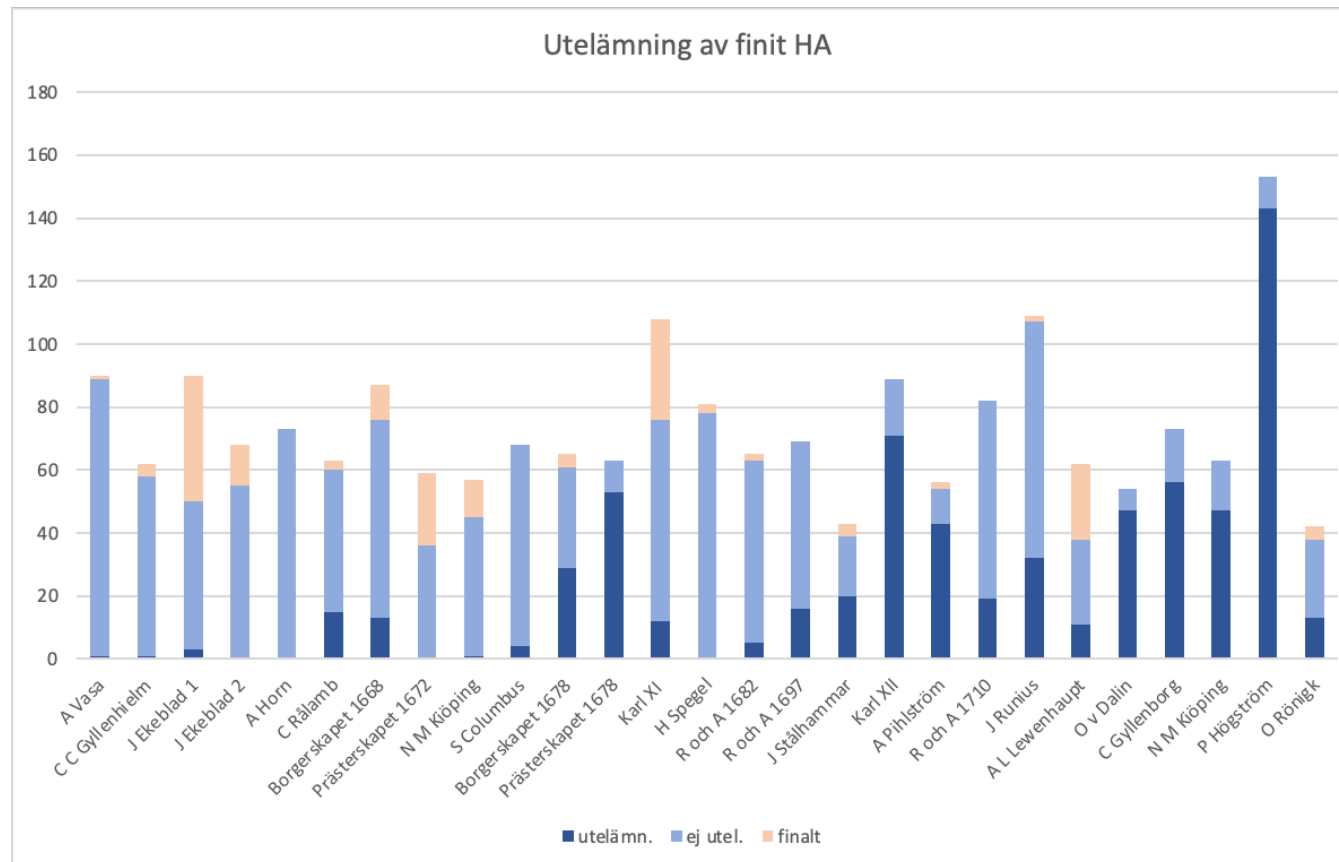

Underordnad perfekt 1591–1758 (Bäckström 2020)



2. Historisk utveckling

Infinit HA-utelämning kan inte beläggas förrän vid ungefär samma tid – tidigare har man antagit att detta är ett fornsvenskt fenomen (utan verklig empirisk grund).

Undersökningen av perfekt infinitiv i materialet som sträcker sig från mitten av 1200-talet till mitten av 1700-talet har genererat två centrala resultat. För det första står det klart att infinit *ha*-bortfall inte förekommer i fornsvenskan. [...] För det andra verkar infinit *ha*-bortfall dyka upp i språkbruket först efter att finit *ha*-bortfall blivit etablerat. Det första exemplet på infinit utelämning finns hos Rålamb. Han var också tidigt ute med finit utelämning.
(Bäckström 2020:129)

8. Till äfwentyrs **måste** denne :/ så wijda deras berättelse är till troendes :/ Ø warit af de Orter (Rålamb 1658)
9. [...] ej uti någon reél drabbning, som **kunde** Ø gjfwit dem lika revenge [...] (Spegel 1680)

2. Historisk utveckling

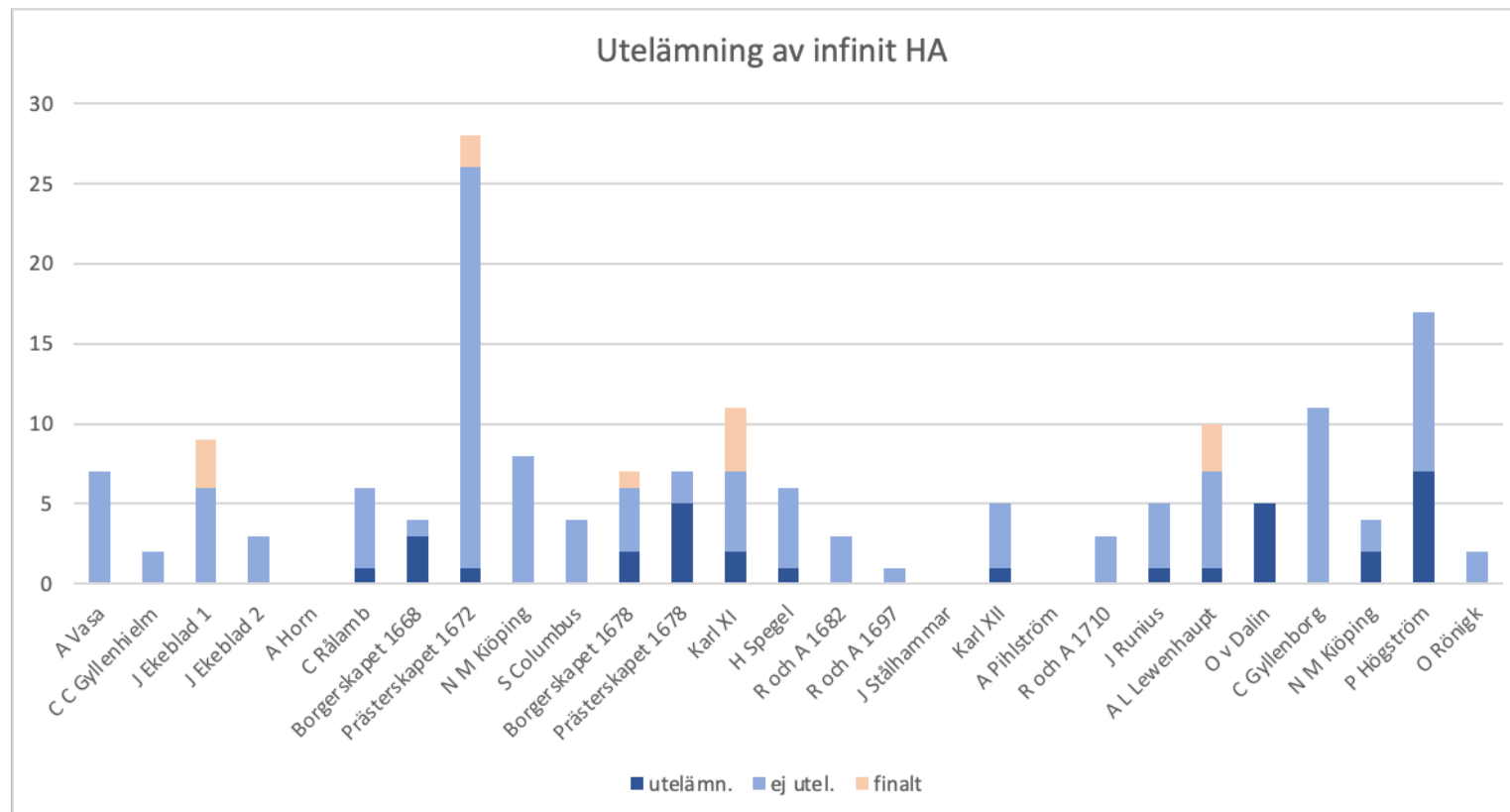

Perfekt infinitiv 1591–1758 (Bäckström 2020)



3. Uppkomsten av finit HA-utelämning

Under slutet av 1600-talet var variationen i bisatsens struktur omfattande:

- variation mellan OV/VO-ordföljd
- variation mellan FA/AF-ordföljd
- kilkonstruktion var möjlig (men inte obligatorisk).

Dessutom kunde både VARA och HAVA uttrycka perfekt. Det fanns alltså goda förutsättningar för språkförändring.

3. Uppkomsten av finit HA-utelämning

Ett vanligt antagande är att HA-utelämning inte är möjlig från C (Platzack 1983 etc.), och att HA inte kan utelämnas om verbet flyttar från VP till T (som i äldre svenska) (Larsson 2009 m.fl., Sangfelt 2014, Heinat 2021).

FA-ordföljd utesluter alltså HA-utelämning.

Men om HA inte lämnar verbfrasen så kan det utelämnas.

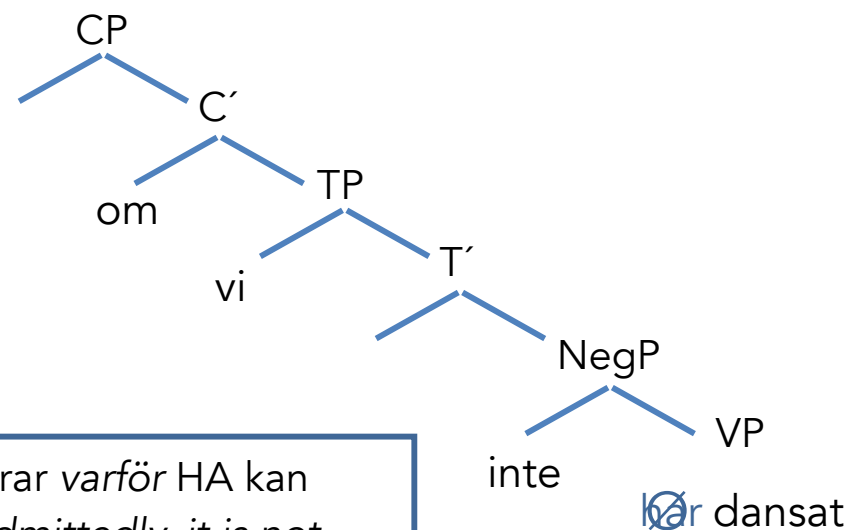

Ett problem med analysen är att den inte riktigt förklarar *varför* HA kan utelämnas. Andra analyser möter samma svårighet: *Admittedly, it is not entirely clear why the auxiliary can be omitted [...]* (Heinat 2021:359, fn. 14).

Ett annat problem är att infinit HA inte kan utelämnas från infinitivfraser:
*Det är skönt att ~~Ø~~ köpt alla julklappar redan.

3. Uppkomsten av finit HA-utelämning

Ett teoretiskt problem är att hjälpverb kanske inte förbinds i VP. Platzack (2009) antar följande analys för *kommer att* och andra hjälpverb:

(4:35) a. Bo kommer inte att läsa boken.

b.

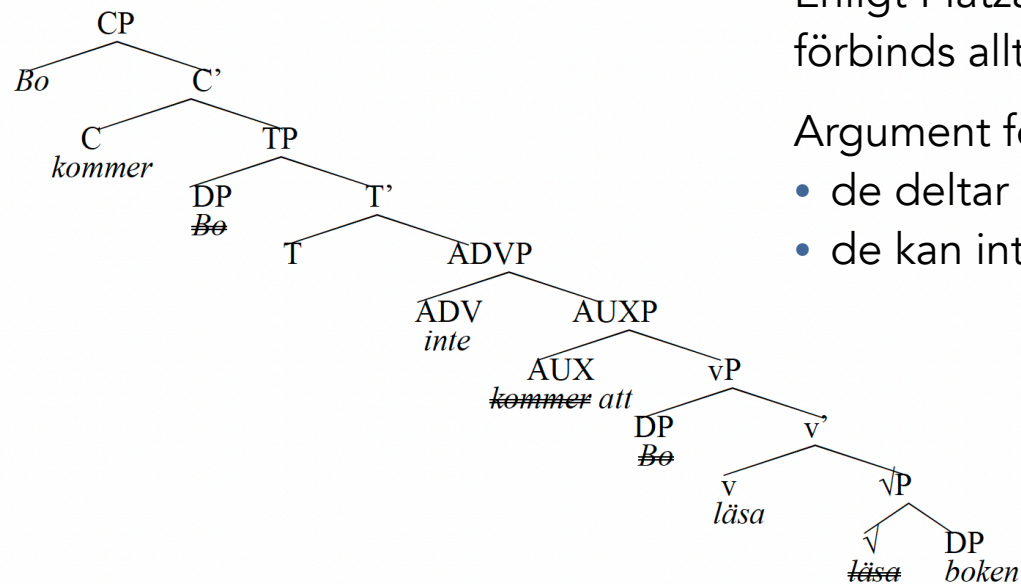

Platzack (2009:151)

Enligt Platzack (2009; se också Harwood 2014) förbinds alltså temporalt HA i AUX.

Argument för att hjälpverb inte förbinds i VP:

- de deltar inte i argumentstrukturen
- de kan inte passiveras.

3. Uppkomsten av finit HA-utelämning

Vi antar därför en struktur där hjälpverbet HA (som saknar modala särdrag) förbinds i en VP-extern AspP i satsens mittfält.

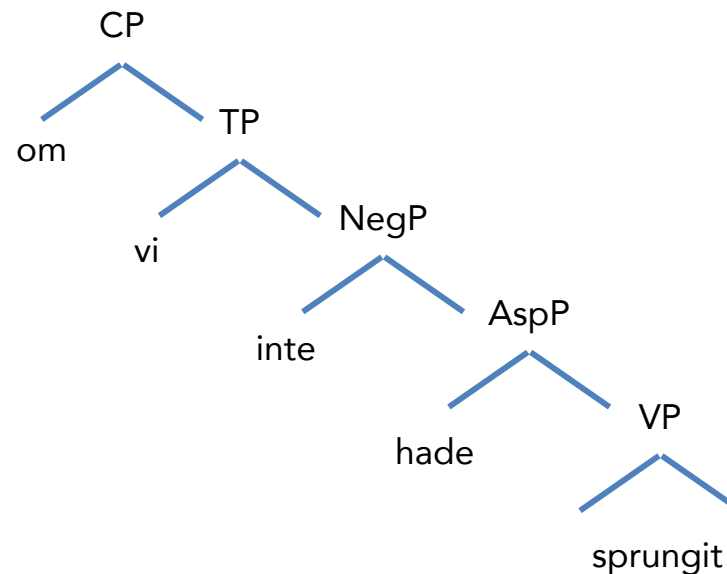

[Mood_{speech act} [Mood_{evaluative} [Mood_{evidential} [Mood_{epistemic} [T_{past} [T_{future} [Mood_{irrealis} [Mood_{necessity} [Mood_{possibility} [Mood_{volitional} [Mood_{obligation} [Mood_{ability/permission} [Asp_{habitual} [Asp_{repetitive} [Asp_{frequentative} [Asp_{celerative} [T_{anterior} [Asp_{terminative} [Asp_{continuative} [Asp_{perfect} [Asp_{retrospective} [Asp_{proximative} [Asp_{durative} [Asp_{generic/progressive} [Asp_{prospective} [Asp_{completive} [Voice [Asp_{celerative} [Asp_{completive} [Asp_{repetitive} [Asp_{frequentative}



3. Uppkomsten av finit HA-utelämning

Tillbaka till 1600-talet: alla finita verb kunde i bisatsen antingen stå kvar i V/Asp eller flytta till T. Det fanns alltså tydliga indicier för att flyttning till T var möjlig (i overt syntax).

Under den här perioden utmärker sig det temporala hjälp verbet HA på två sätt:

- det får ett reducerat uttal (och detta gäller inte possessivt HAVA) (Wessén 1992:244f)
- det saknar till skillnad från andra hjälpverb modala inslag (SAG 4:229).

Hypotes: en kombination av faktorer leder till att temporalt HA utvecklas till två varianter: ett verb som flyttar till T och inte uttalas, och ett uttalat verb som förbinds i AspP.



3. Uppkomsten av finit HA-utelämning

Hjälpverbet HA blir alltså fonetiskt reducerat under 1600-talet (Wessén 1992, Moberg 1993):

Agneta Horn kan icke skilja på *har* och *hade*. Hon skriver ofta *har*, där man väntar *hade*, tydligen för att hon uttalar *ha* för 'hade'.
(Wessén 1992:244)

Det ljudlagsenliga *ha* 'har, hade' torde vara förutsättningen för "bortfallet" av hjälpverb i bisats; det blev så trycksvagt, att det helt försvann från örat (...)
(Wessén 1992:245)

Också många andra 1600-talsskribenter hade svårt att skilja mellan temporalt *har* och *hade*.

3. Uppkomsten av finit HA-utelämning

Fonetisk försvagning av temporalt HA är också vanligt i många talspråksvarieteter.

Det är att märka, att hjälpverbet vid bildningen av perfektum har reducerad form och icke böjs i pluralis (estlandssvenska; Lagman 1967:116; författarens spärning)

[*ha* uppträder] i perfekt och pluskvamperfekt i de obetonade varianterna *ha/a*.
(österbottniska; Ivars 2010:160)

Det intressanta är att *har* som hjälpverb nästan utan undantag uttalas utan r på slutet och vanligen med kort a. Som huvudverb däremot uttalas det med långt a och mer eller mindre tydligt r. Jfr: *Jag ha' slutat skolan* och *Jag har sommarlov*. Detta gäller i princip både i riksvenskan och i finlandssvenskan.

(Reuter 1989)

Temporalt HA uttalades alltså förmodligen som *ha/a* under 1600-talet, och så är det också i flera dialekter – i östsvenska är det ett genomgående drag. Andra hjälpverb (*ska, bör, måste* etc.) tycks inte ha försvagats på samma sätt.

3. Uppkomsten av finit HA-utelämning

Hypotes: en kombination av faktorer leder till att temporalt HA utvecklas till två varianter: ett verb som flyttar till T och inte uttalas, och ett uttalat verb som förbinds i AspP.

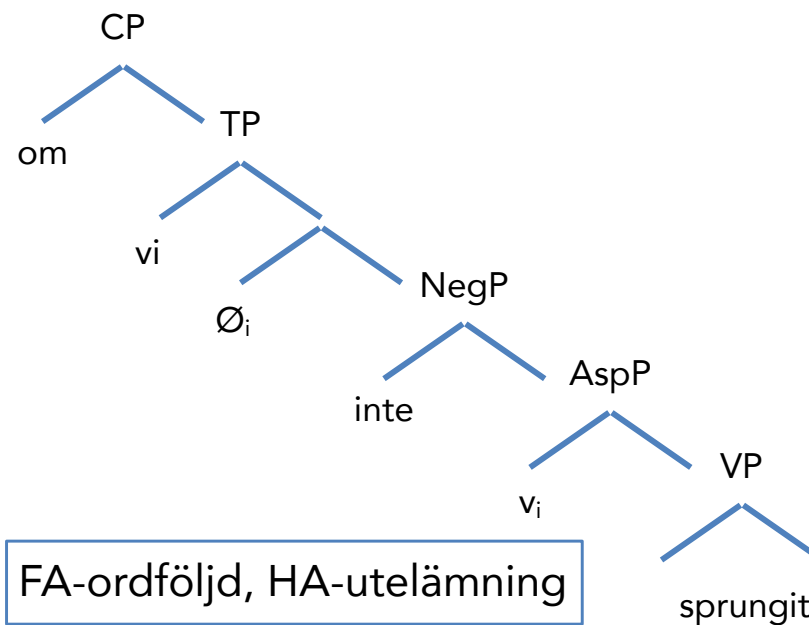
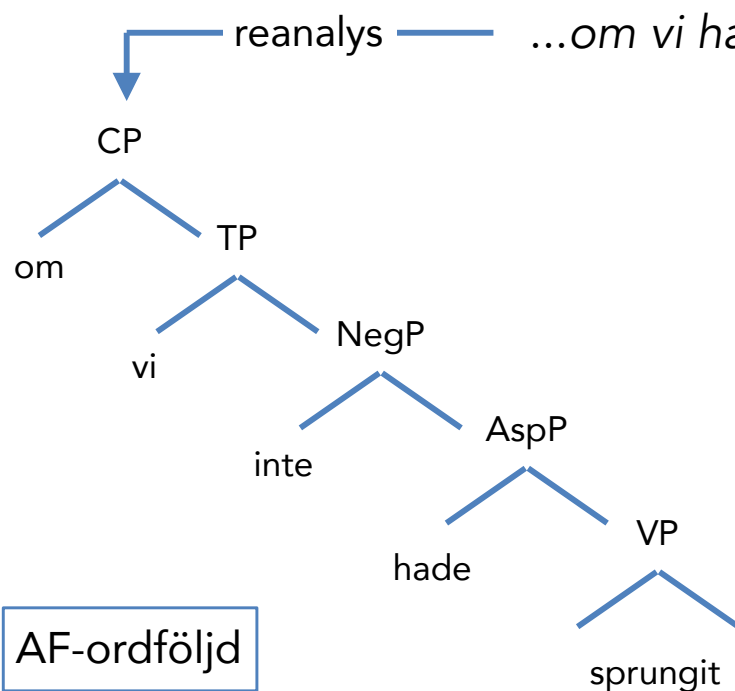



3. Uppkomsten av finit HA-utelämning

Är en förändring av den typ vi föreslår möjlig/trolig? En liknande förändring inträffade i engelska 1450–1600 (Roberts 1985 m. fl., Kroch 1989, van Kemenade 1992; men se också Lightfoot 1999).

Kroch (1989) argues on the basis of the relative positioning of finite main verbs and adverbs that the loss of V to I starts in the second half of the fifteenth century, and is completed in the second half of the sixteenth century. As a result, lexical verbs are no longer moved to I. Modals, by this time, are so firmly associated with I that they come to be designated as I elements.
van Kemenade (1992)

Verb med defekt böjning som inte delade ut tematiska roller (*can, will* etc.) associerades alltså med I/T när övriga verb reanalyserades som VP-verb. Detta är upphovet till engelska *auxiliaries*.

Verbet *can* saknar till exempel former för: infinitiv, imperativ, futurum, perfekt och presens particip, och det böjs inte i 3p singular (**cans*).

3. Uppkomsten av finit HA-utelämning

En schematisk skiss på förändringen i engelska är (mycket förenklat):

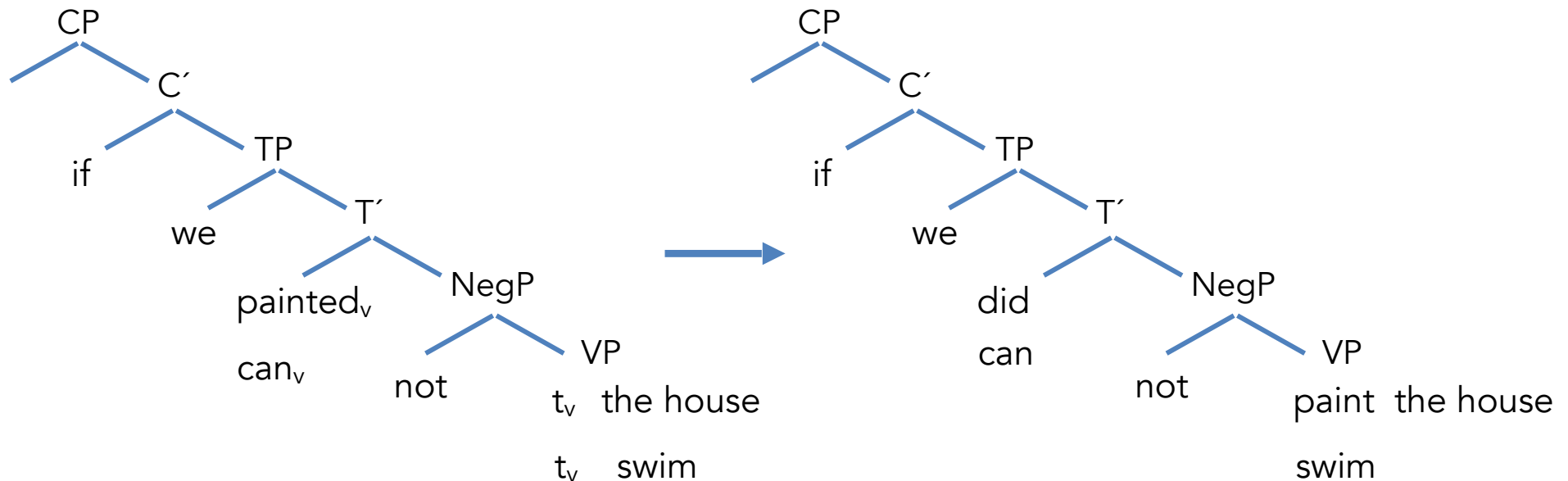

Alla verb förbinds i VP och kan flytta till T.

Lexikala verb förbinds i VP, auxiliaries i T.

3. Uppkomsten av finit HA-utelämning

Det finns inte någon enkel orsak till förlusten av V-till-T i engelska:

It seems that in the history of English a number of factors `conspired' [...]
(van Kemenade 1992)

Också när det gäller uppkomsten av finit HA-utelämning kan flera faktorer ha samverkat:

- en fonetisk faktor: reducerat uttal
- en morfologisk faktor: det reducerade *ha* visar inte verbets numerus- och tempusböjning
- en semantisk faktor: HAVA saknar modala drag
- en morfosyntaktisk faktor: variation mellan HAVA- och VARA-perfekt (*har ätit/är ätet*)
- syntaktisk faktor 1: avsevärd variation i bisatsstrukturen
- syntaktisk faktor 2: en bisats kan "ärva" huvudsatsens tempus
- en extern faktor: påverkan från högtyska (Bäckström 2020).



4. Uppkomsten av infinit HA-utelämning

Infinit HA kan också utelämnas efter andra hjälpverb i preteritum.

11. Vi **borde** Ø vunnit.
12. Vi ansåg att vi **borde** Ø vunnit.

När uppstår denna typ av utelämning?

Moberg (1993), Wiklund (2001) och Larsson (2009:107, 217): infinit HA-utelämning efter modalt hjälpverb i preteritum förekommer redan i fornsvenska.

Bäckström (2020): efter finit HA-utelämning.

För det första står det klart att infinit HA-bortfall inte förekommer i fornsvenskan. [...] För det andra verkar infinit HA-bortfall dyka upp i språkbruket först efter att finit HA-bortfall blivit etablerat.
(Bäckström 2020:129)



4. Uppkomsten av infinit HA-utelämning

Implikation: enbart författare som utelämnar finit HA kan utelämna infinit HA. Alltså är det rimligt att anta att finit HA-utelämning är en förutsättning för infinit HA-utelämning.

I sammanhanget är det relevant att preteritum och perfekt delvis överlappar, från ett semantiskt perspektiv – båda betecknar avgränsade processer (SAG 4:350f).

Talaren kan ibland välja ganska fritt mellan preteritum och perfekt [...] (SAG 4:234)

[...] the perfect has a history of developing into a past tense [...] (Eide & Fryd 2021:11)

4. Uppkomsten av infinit HA-utelämning

Vi antar att möjligheten att utelämna HA från T kan leda talarna till antagandet att HA kan utelämnas också i andra positioner – om detta inte påverkar synliggörandet av essentiella syntaktiska drag (som finithet i C).

Ett hjälpverb i preteritum betecknar en avgränsad process, i likhet med det perfektiva HA, som därmed kan utelämnas; aspektdraget synliggörs genom hjälpverbet.

Detta är inte möjligt med hjälpverb i presens, eller om andra hjälpverb saknas (som i en infinitivfras).

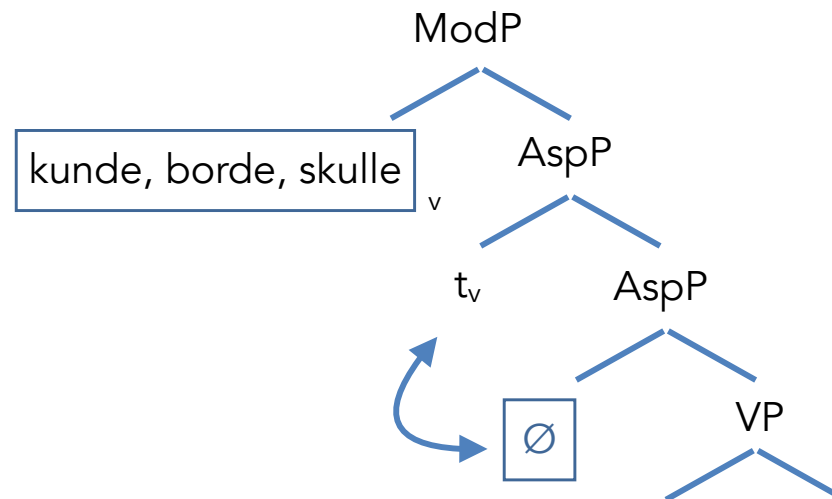

3. *Vi ∅ vunnit. (finit HA i huvudsats)
4. *Vi bör ∅ vunnit. (infinit HA efter hjälpverb i presens)
5. *Det är roligt att ∅ vunnit. (infinit HA i infinitivfras)

eller...?



5. Ny kontext för infinit HA-utelämning

Bäckström (2017, 2020, 2022) och Heinat (2021) visar att HA nu utelämnas också efter hjälpverb i presens, vilket inte tycks ha varit möjligt tidigare.

13. [...] misstankar om att han **ska** Ø begått övergrepp. (Bäckström 2020:154)

14. Likaså **kan** tjejtidningar Ø målat upp en felaktig bild [...]. (Heinat 2021:259)

När uppstår denna typ av utelämning? De tidigaste exemplen är från *Argus* (1732–1734), efter *lärer*.

15. Du wet wäl dessutan, at jag är Präst i {Sedeläran} [Sedoläran] och säger oförskräckt hurudan du gemenligen är och will wara, hwaremot Gra"ken icke annat **lärer** Ø sagt, än hurudan du rätteligen bör wara (Argus)

16. När Aslög en gång satt i Skogen och räknade sina Kidlingar, hörde hon bland de håliga Klyffter ett Dwegaskrän eller Echo, som jag menar sielfwa Sanningen med sitt rop **lärer** Ø {förorsakat} [förordsakat]. (Argus)

5. Ny kontext för infinit HA-utelämning

Exemplen från Argus är emellertid isolerade – först under 1820-talet dyker det upp fler exempel – i början enbart med *lär*.

17. hvaremot hans medtäflare, Hof predikanten Rogberg, egenteligen blott har localen för sig den han också såsom skicklig Fältherre *lär* Ø begagnat. (Tegnér brev, 1826–1827)
18. då du i denna sak *lär* Ø adresserat dig till Elmgren (Tegnér brev, 1826–1827)
19. Arbetet är nu så nära fullbordadt att han *lär* Ø utsatt midsommartiden till sista stenens påläggande. (Aftonbladet, 1830-talet)
20. Författaren börjar med att söka vederlägga deras tankar som anse att jordbruket icke *bör* Ø varit skuldsatt och att man aldrig bör understödja detsamma genom lån. (Aftonbladet, 1830-talet)

Efter 1830-talet påträffas exempel på infinit HA-utelämning i samtliga texter – i korpusen Svensk prosafiktion är de tidigaste exemplen från 1840, men en majoritet av exemplen är från 1860-talet eller senare.

Hypotes: HA-utelämning efter hjälpverb i presens är relaterad till etableringen av supinum som en verbform.

5. Ny kontext för infinit HA-utelämning

Hypotes: HA-utelämning efter hjälpverb i presens är relaterad till etableringen av supinum som en verbform.

När blir supinum en verbform? En indikation är när supinum börjar få en passivform.

- Sahlstedt (1769): skilj mellan perfekt particip och supinum i skriftspråket.
- af Botin (1777): undvik passiv-s på supinum.
- Håkansson (2021): passiv supinum (*har förändrats*) förekommer från början av 1800-talet, men blir vanligare än perifrastisk konstruktion (*blev förändrad*) först under perioden 1860–1880.

Men äfven om enstaka fall af s-formen af den form vi kalla supinum påträffas under äldre språkperioder, så har den ej förrän under senare hälften af 1800-talet vunnit fullt burskap i språket.

(Björnström 1904:206)

[citerad från Håkansson 2021)

5. Ny kontext för infinit HA-utelämning

Supinumformen har utvecklats från perfektparticip, som kan uttrycka avgränsad aktionsart (SAG 2:590f). Vi antar därför att när supinum etableras som en verbform så innebär det att den blir relevant för aspektdraget i AspP och kan attraheras dit. HA i Asp kan därför utelämnas.

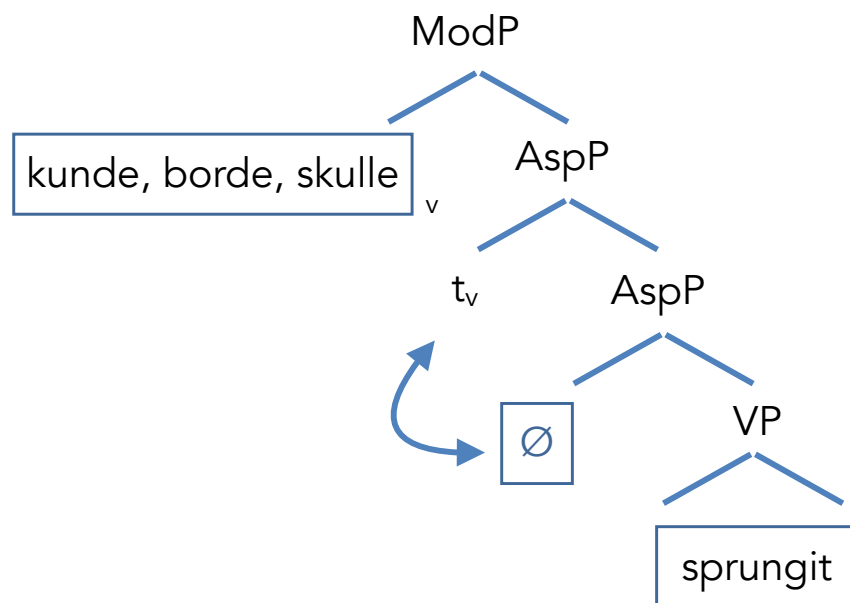

HA-utelämning efter hjälpverb i preteritum.

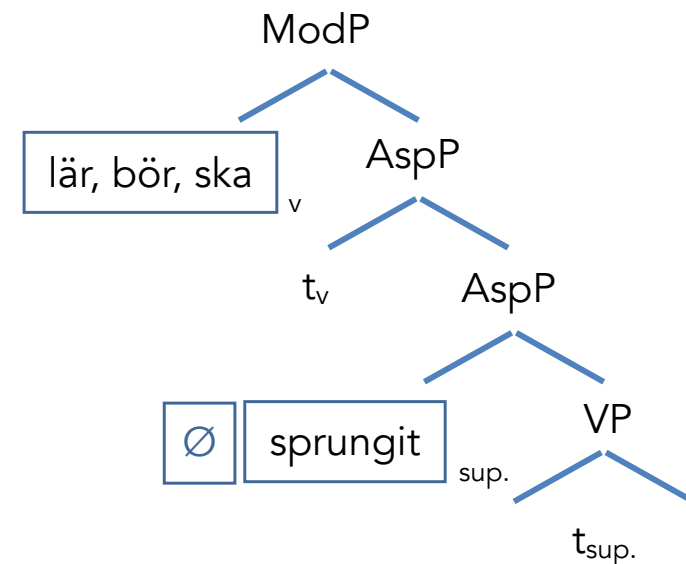

HA-utelämning efter hjälpverb i presens.



6. Sammanfattning

Vi har presenterat ett försök till en övergripande syntaktisk förklaring av olika typer av HA-utelämning, och antar att HA har ett finitdrag och ett aspektdrag som måste synliggöras syntaktiskt. Utvecklingen sker i tre olika steg.

- Omkring 1680: flera typer av variation samverkar och leder till att hjälpverbet HA kan utelämnas från T i bisats. Finitdraget i C synliggörs av subjunktionen.
- Omkring 1700: Infinit HA kan utelämnas efter hjälpverb i preteritum. Preteritumformen korrelerar med och synliggör aspektdraget i Asp.
- Omkring 1750: Infinit HA kan utelämnas efter hjälpverb i presens. Supinumformen korrelerar med och synliggör aspektdraget i Asp.

I takt med en ökande normering av skriftspråket har novationernas spridningstakt minskat. Just nu ser vi dock en relativt snabb ökning av HA-utelämning efter hjälpverb i presens (Heinat 2021, Bäckström 2022).



TACK FÖR OSS!

linnea.backstrom@hh.se

Henrik.Rosenkvist@svenska.gu.se

(kontakta oss ang. referenser)